

テクノフォンキット

Technophone Kit

テクノフォンキットは販売やワークショップのために、設計されたバージョンです。組み立て説明書や回路図、パーツリストなど全ての設計を公開しています。マグネットマイクとフォトマイク、好きなセンサをつなぐことができるフリーマイクの三種類が基本セットです。

Technophone Kit was designed for sell and workshops. All the design is open, such as circuit, parts list and vector data. Kit has three mics, first is magnet mic, second is photo mic, and third is free mic, so you can connect any sensor.

1.テクノフォン本体基板組み立て 1.Technophone board building up

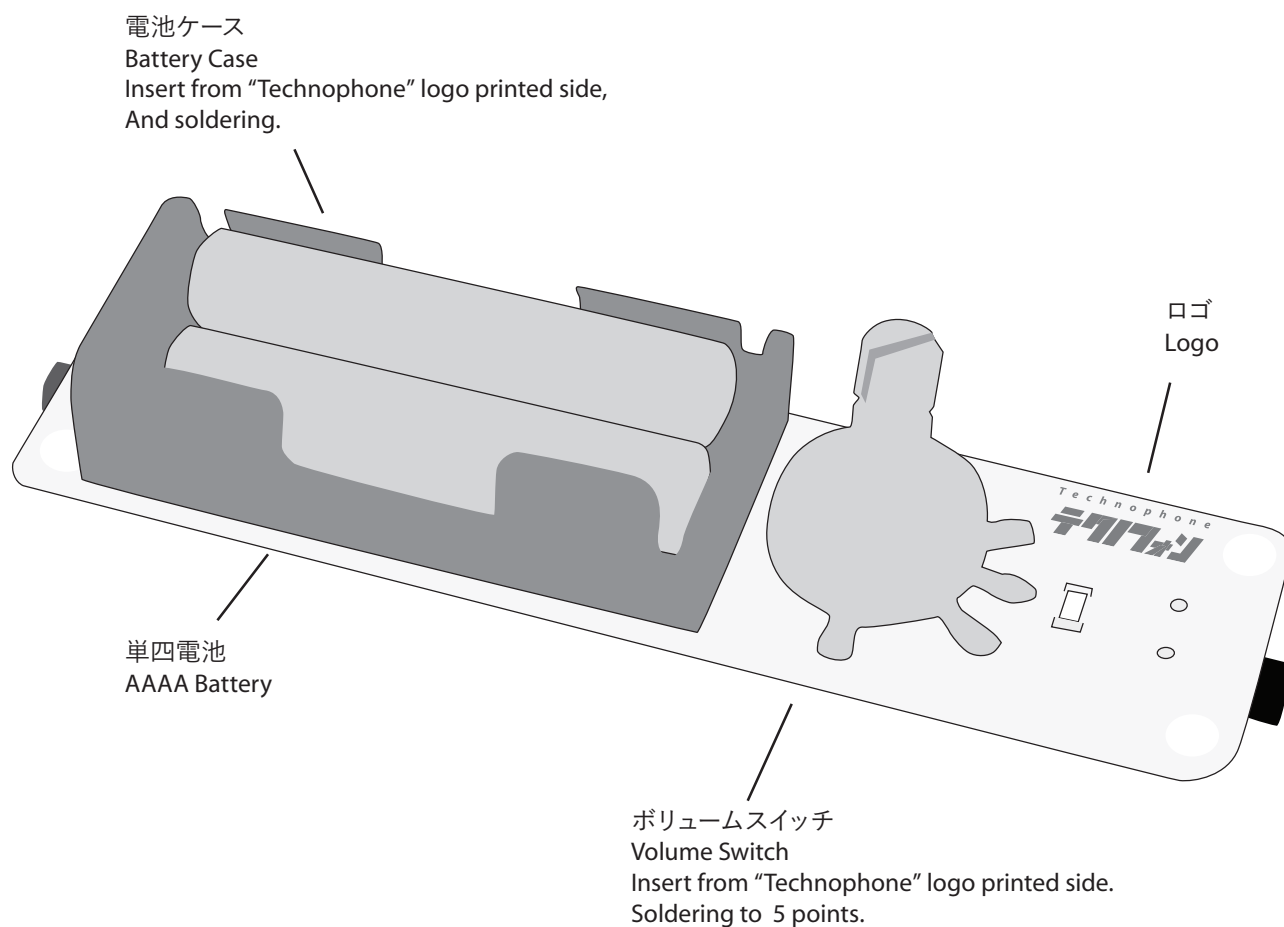

更に詳しい組み立て方を知りたい場合は以下のサイトのテクノフォンワークショップ用スライドを参考にしてください

More Information available in
<http://technophone.org/kit/>

2.マイク組み立て 2.Assemble mics

マグネットフォン、パーツ実装図
Magnetphone, parts soldered

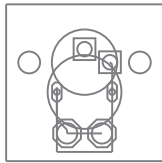

コイル Coil

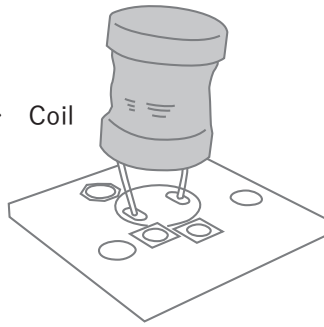

フォトフォン、パーツ実装図
Magnetphone, parts soldered

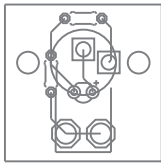

フォトダイオード Photo Diode
短い方の足を+へ半田付けする
Short leg of LED into
"+ " hole

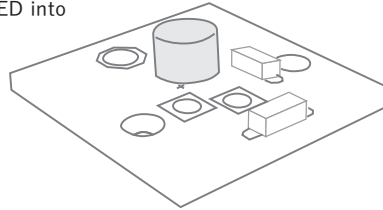

フリーマイク、パーツ実装図
Magnetphone, parts soldered

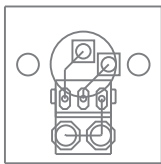

ピンソケット Pin Socket

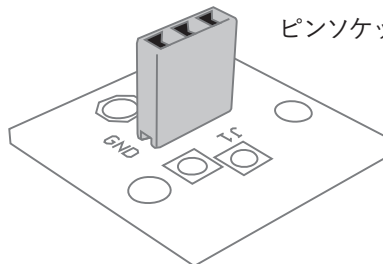

3.アクリルパーツの取り付け 3.Assemble aclic parts

